

Otao Linear

- Monipuolinen ja modulaarinen valaistusjärjestelmä toimisto- ja myymäläympäristöihin

SYLVANIA



Otao Linear

- Tyylikäs, modulaarinen LED- valaistusjärjestelmä toimisto- ja myymälä-ympäristöihin.
- Erittäin mukautuva, voidaan asentaa joko yksittäin tai osana jatkuvaa yhtenäistä valaistusrampia.
- Monipuolisuutta tuovat useat asennustavat: kattoon ja seinään pinta-asennettuna, ripustettuna tai kattoon upotettuna.
- Modulaarinen rakenne ja lisäosat antavat valaisimelle lähes rajattomasti käyttökohteita.
- Magneettikiinnitteinen ylävalomoduuli tilattavissa erikseen.
- Saatavana DALI- ja ON/OFF-mallit.
- Rungon väri valkoinen tai musta, pituus 1200 ja 1500 mm (1147 ja 1432 mm).



Otao Linear

Ominaisuudet

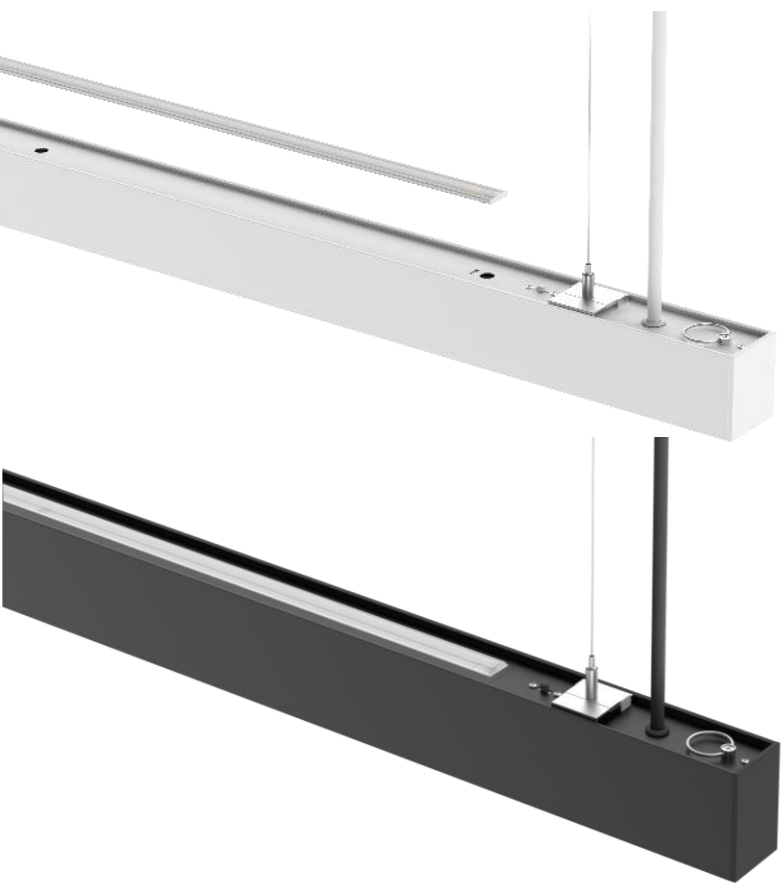

- Pinta-asennettava, lisätarvikkeilla ripustettavissa
- 50 mm:n kapea suulakepuristettu musta tai valkoinen alumiiniprofiilirunko
- Optiikan vaihtoehdot:
 - opaali häikäisysuoja (UGR<28)
 - mikroprisma häikäisysuoja (UGR<19)
 - valkoinen/musta/mattahopea heijastin (UGR<19)
- Värintoisto CRI80
- Valaistuksenohjaus: ON/OFF ja DALI
- Valotehokkuus max. 145 lm/W
- Valovirta suora valonjako: max. 3100–3900 lm (optiikasta ja värilämpötilasta riippuen)
- Valovirta suora/epäsuora valonjako: max. 4500–5050 lm (optiikasta ja värilämpötilasta riippuen)
- DIP-kytkimen tehovalinta: 24W suora valonjako ja ylävalomoduulin kanssa 36W suora-/epäsuora valonjako
- Värilämpötila valittavissa 3000/4000 K
- Pituudet 1200 ja 1500 mm (1147 ja 1432 mm)
- Magneettikiinnitteinen ylävalomoduuli tilattavissa lisätarvikkeena, moduuli valitaan häikäisysuojatyypin mukaan
- Lisätarvikkeina myös:
 - Jonoasennuskiinnike
 - Seinäasennuskiinnikkeet
 - Valaistut kulmakappaleet opaalioptiikalla varustettuun valaisimeen
- Elinikä 100 000 h L80
- Takuu 5 vuotta



Otao Linear

Optiikat:

- opaali häikäisysuoja (UGR<28)
- mikroprisma häikäisysuoja (UGR<19)
- valkoinen/mattahopea/musta heijastin (UGR<19) 1200 mm
- musta heijastin (UGR<19) 1500 mm

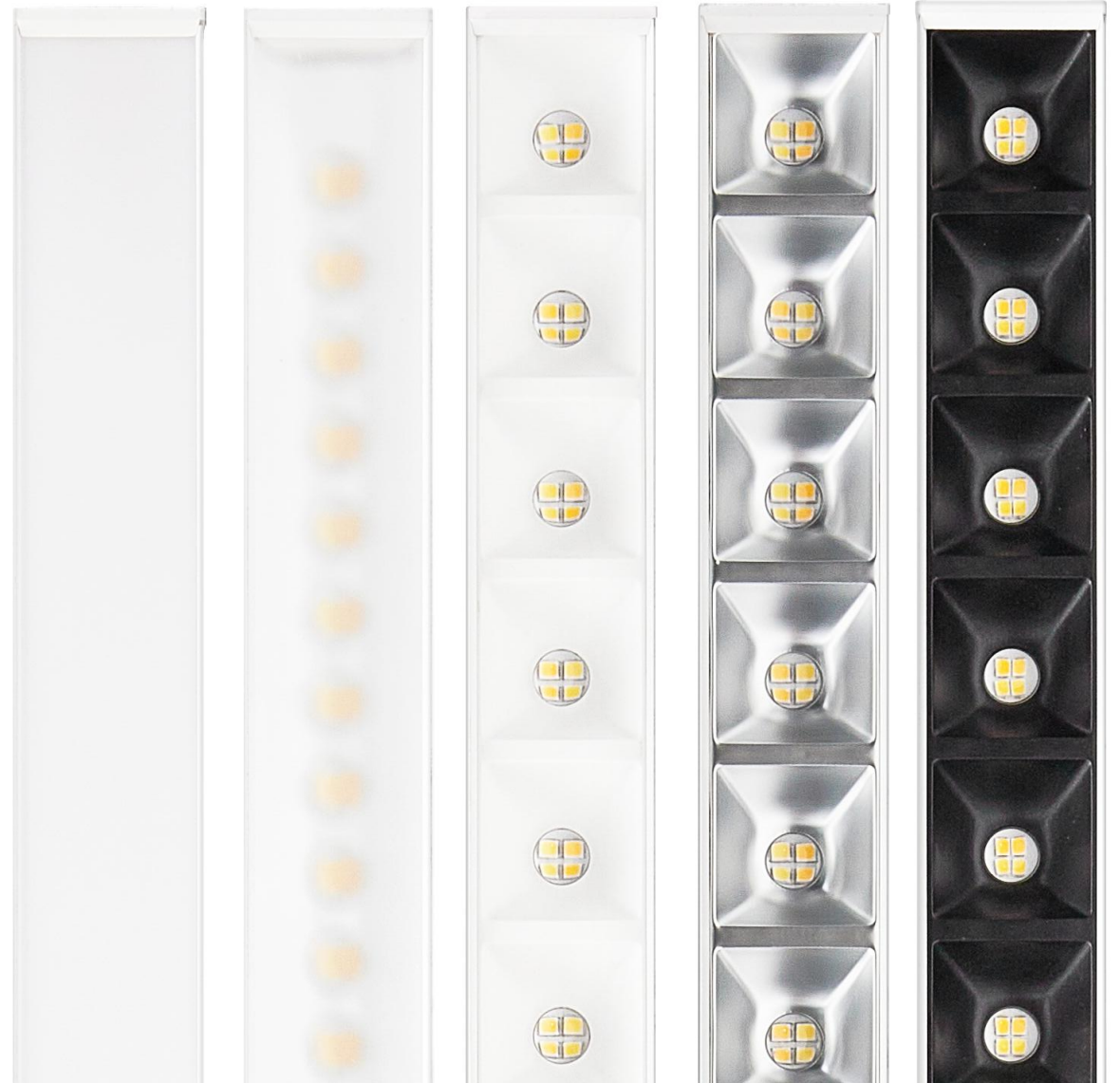

Otao Linear – valkoinen runko



Koodi	Snro	Tuotenimi		Ohjaustapa	Optiikka	Teho W	Valovirta lm	Valotehokkuus lm/W	Väriämpötila K	UGR
Opaali optiikka suora valonjako										
0041800	4170585	Otao Linear 1,2m 26W 3100/3250lm 3000K/4000K	ON/OFF opaali valkoinen	ON/OFF		26	3100/3250	119/125	3000/4000	<28
0041801	4170586	Otao Linear 1,2m 26W 3100/3250lm 3000K/4000K	DALI/Switch-Dim opaali valkoinen	DALI/Switch-Dim	opaali	26	3100/3250	119/125	3000/4000	<28
Mikroprisma suora valonjako										
0041802	4170587	Otao Linear 1,2m 24W 3200/3350lm 3000K/4000K	ON/OFF mikroprisma valkoinen	ON/OFF		24	3200/3350	133/140	3000/4000	<19
0041803	4170588	Otao Linear 1,2m 24W 3200/3350lm 3000K/4000K	DALI/Switch-Dim mikroprisma valkoinen	DALI/Switch-Dim	mikroprisma	24	3200/3350	133/140	3000/4000	<19
Valkoinen optiikka suora valonjako										
0041804	4170589	Otao Linear 1,2m 24W 3400/3500lm 3000K/4000K	ON/OFF valkoinen optiikka valkoinen	ON/OFF		24	3400/3500	142/146	3000/4000	<19
0041805	4170590	Otao Linear 1,2m 24W 3400/3500lm 3000K/4000K	DALI/Switch-Dim valkoinen optiikka valkoinen	DALI/Switch-Dim	valkoinen	24	3400/3500	142/146	3000/4000	<19
Musta optiikka suora valonjako										
0041823	4170591	Otao Linear 1,2m 24W 3250/3350lm 3000K/4000K	ON/OFF musta optiikka valkoinen	ON/OFF		24	3200/3350	135/140	3000/4000	<19
0041824	4170592	Otao Linear 1,2m 24W 3250/3350lm 3000K/4000K	DALI/Switch-Dim musta optiikka valkoinen	DALI/Switch-Dim	musta	24	3200/3350	135/140	3000/4000	<19
Hopea optiikka suora valonjako										
0041825	4170593	Otao Linear 1,2m 24W 3400/3500lm 3000K/4000K	ON/OFF hopea optiikka valkoinen	ON/OFF		24	3400/3500	142/146	3000/4000	<19
0041826	4170594	Otao Linear 1,2m 24W 3400/3500lm 3000K/4000K	DALI/Switch-Dim hopea optiikka valkoinen	DALI/Switch-Dim	hopea	24	3400/3500	142/146	3000/4000	<19
1500 mm pituus										
0041832	4170736	Otao Linear 1,5m 28W 3400/3600lm 3000K/4000K	DALI/Switch-Dim opaali valkoinen	DALI/Switch-Dim	opaali	28	3400/3600	121/129	3000/4000	<28
0041833	4170737	Otao Linear 1,5m 27W 3700/3900lm 3000K/4000K	DALI/Switch-Dim mikroprisma valkoinen	DALI/Switch-Dim	mikroprisma	27	3700/3900	137/144	3000/4000	<19
0041835	4170739	Otao Linear 1,5m 27W 3700/3900lm 3000K/4000K	DALI/Switch-Dim musta heijastin valkoinen	DALI/Switch-Dim	musta	27	3700/3900	137/144	3000/4000	<19

Otao Linear – musta runko



Koodi	Snro	Tuotenimi	Ohjaustapa	Optiikka	Teho W	Valovirta lm	Valotehokkuus lm/W	Väriämpötila K	UGR
Opaali optiikka suora valonjako									
0040800	4170653	Otao Linear 1,2m 26W 2750/2900lm 3000K/4000K ON/OFF opaali musta	ON/OFF	opaali	26	2750/2900	106/112	3000/4000	<28
0040801	4170654	Otao Linear 1,2m 26W 2750/2900lm 3000K/4000K DALI/Switch-Dim opaali musta	DALI/Switch-Dim						
Mikroprisma suora valonjako									
0040802	4170655	Otao Linear 1,2m 24W 3200/3350lm 3000K/4000K ON/OFF mikroprisma musta	ON/OFF	mikroprisma	24	3200/3350	133/140	3000/4000	<19
0040803	4170656	Otao Linear 1,2m 24W 3200/3350lm 3000K/4000K DALI/Switch-Dim mikroprisma musta	DALI/Switch-Dim						
Valkoinen optiikka suora valonjako									
0040804	4170657	Otao Linear 1,2m 24W 3400/3500lm 3000K/4000K ON/OFF valkoinen optiikka musta	ON/OFF	valkoinen	24	3400/3500	142/146	3000/4000	<19
0040805	4170658	Otao Linear 1,2m 24W 3400/3500lm 3000K/4000K DALI/Switch-Dim valkoinen optiikka musta	DALI/Switch-Dim						
Musta optiikka suora valonjako									
0040823	4170659	Otao Linear 1,2m 24W 3250/3350lm 3000K/4000K ON/OFF musta optiikka musta	ON/OFF	musta	24	3250/3350	135/140	3000/4000	<19
0040824	4170660	Otao Linear 1,2m 24W 3250/3350lm 3000K/4000K DALI/Switch-Dim musta optiikka musta	DALI/Switch-Dim						
Hopea optiikka suora valonjako									
0040825	4170661	Otao Linear 1,2m 24W 3400/3500lm 3000K/4000K ON/OFF hopea optiikka musta	ON/OFF	hopea	24	3400/3500	142/146	3000/4000	<19
0040826	4170662	Otao Linear 1,2m 24W 3400/3500lm 3000K/4000K DALI/Switch-Dim hopea optiikka musta	DALI/Switch-Dim						
1500 mm pituus									
0040832	4170731	Otao Linear 1,5m 28W 3200/3300lm 3000K/4000K DALI/Switch-Dim opaali musta	DALI/Switch-Dim	opaali	28	3200/3300	114/118	3000/4000	<28
0040833	4170732	Otao Linear 1,5m 27W 3700/3900lm 3000K/4000K DALI/Switch-Dim mikroprisma musta	DALI/Switch-Dim	mikroprisma	27	3700/3900	137/144	3000/4000	<19

Otao Linear

Mekaaniset lisätarvikkeet

Koodi	Snro	Tuotenimi	
0041816	4170604	Otao Linear seinäasennuskiinnikkeet 2 kpl	Sisältää 2 kpl L-mallisia seinäkiinnikkeitä yhtä valaisinta varten.
0041819	4170605	Otao Linear vaijeriripustussarja 1,5 m	Sisältää 2 kpl 1,5 m ripustusvaijereita ja asennuskiinnikkeet ripustusvaijerin pikasäädöllä.
0041820	4170606	Otao Linear jonoasennuskiinnike	Mekaaninen asennuskiinnike valaisimien jonoasennukseen.
0041821	4170607	Otao Linear opaali häikäisysuoja 30 m	Opaali häikäisysuoja 30 m:n rulla jonoasennettujen valaisimien yhtenäiseksi häikäisysuojaksi.
0041829	4170612	Otao Linear Upotuskehys 1200 mm valkoinen	Uputuskehys 1200 mm yksittäisen Otao Linear -valaisimen uppoasennukseen.
0040829	4170669	Otao Linear Uputuskehys 1200 mm musta	

Seinäasennuskiinnikkeet



Vaijeriripustussarja



Jonoasennuskiinnike

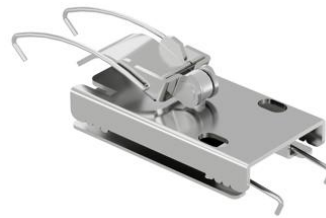

Opaali häikäisysuoja 30 m



Uppoasennuskehys yksittäiselle valaisimelle



Otao Linear

Sähköiset lisätarvikkeet



Koodi	Snro	Tuotenimi
0041815	4170595	Otao Linear ylävalomoduuli 11W 1250/1400lm 3000K/4000K opaaliopliikalle opaali
0041813	4170596	Otao Linear ylävalomoduuli 10W 1300/1350lm 3000K/4000K mikroprismaopliikalle opaali
0041814	4170597	Otao Linear ylävalomoduuli 10W 1300/1400lm heijastinopliikalle opaali
Valkoiset		
0041809	4170598	Otao Linear L-kulma 590/640lm 3000K/4000K opaali valkoinen (opaaliopliikalla varustettuun valaisimeen)
0041810	4170599	Otao Linear T-kulma 885/960lm 3000K/4000K opaali valkoinen (opaaliopliikalla varustettuun valaisimeen)
0041811	4170600	Otao Linear X-kulma 1180/1280lm 3000K/4000K opaali valkoinen (opaaliopliikalla varustettuun valaisimeen)
0041812	4170608	Otao Linear SylSmart Connected sensoriyksikkö valkoinen
0041818	4170611	Otao Linear kattokuppi + 2 m liitosjohto, valkoinen
Mustat		
0040809	4170663	Otao Linear L-kulma 520/570lm 3000K/4000K opaali musta (opaaliopliikalla varustettuun valaisimeen)
0040810	4170664	Otao Linear T-kulma 790/860lm 3000K/4000K opaali musta (opaaliopliikalla varustettuun valaisimeen)
0040811	4170665	Otao Linear X-kulma 1050/1140lm 3000K/4000K opaali musta (opaaliopliikalla varustettuun valaisimeen)
0040812	4170666	Otao Linear SylSmart Connected sensoriyksikkö musta
0040818	4170668	Otao Linear kattokuppi + 2 m liitosjohto, musta

- **L-kulma** opaalihäikäisysuojalla sisältää LED-moduulin ilman liitäntälaitetta (kytketään kulmaan asennettavan valaisimen liitäntälaitteeseen). Vain alavalokomponentti. Kulman mukana toimitetaan 2 kpl liitospappaleita ja 2 kpl ylimääräisiä kytkentäliittimiä. **Vain opaaliopliikalla varustettuun valaisimeen.**
- **T-kulma** opaalihäikäisysuojalla sisältää LED-moduulin ilman liitäntälaitetta (kytketään kulmaan asennettavan valaisimen liitäntälaitteeseen). Vain alavalokomponentti. Kulman mukana toimitetaan 3 kpl liitospappaleita ja 3 kpl ylimääräisiä kytkentäliittimiä. **Vain opaaliopliikalla varustettuun valaisimeen.**
- **X-kulma** opaalihäikäisysuojalla sisältää LED-moduulin ilman liitäntälaitetta (kytketään kulmaan asennettavan valaisimen liitäntälaitteeseen). Vain alavalokomponentti. Kulman mukana toimitetaan 4 kpl liitospappaleita ja 4 kpl ylimääräisiä kytkentäliittimiä. **Vain opaaliopliikalla varustettuun valaisimeen.**
- **SylSmart Connected sensoriyksikkö** sisältää DALI-liitäntälaitteen, kytkentäkaapelin ja 2 kpl mekaanisia liitospappaleita.
- **Kattokuppi** 2 m liitosjohdolla ON/OFF- ja DALI-valaisimia varten. Sisältää 5-napaisen kytkentäliittimen.

Otao Linear

Sähköiset lisätarvikkeet

Kulmat L, T, X
opaalioptiikalla varustettuun valaisimeen

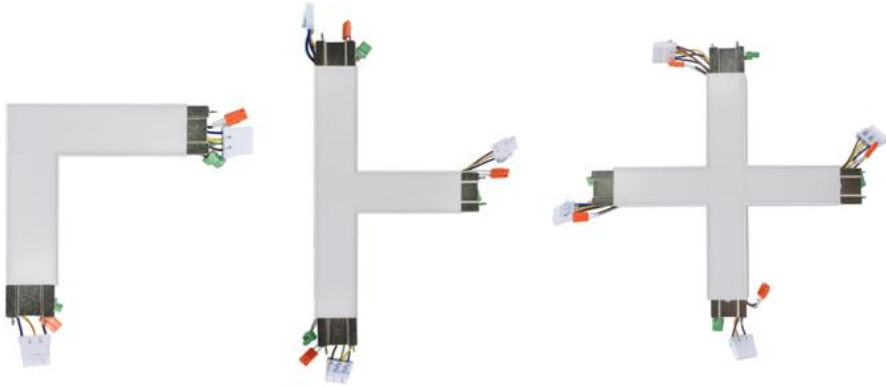

Ylävalomoduli
valitaan häikäisytyypin mukaan

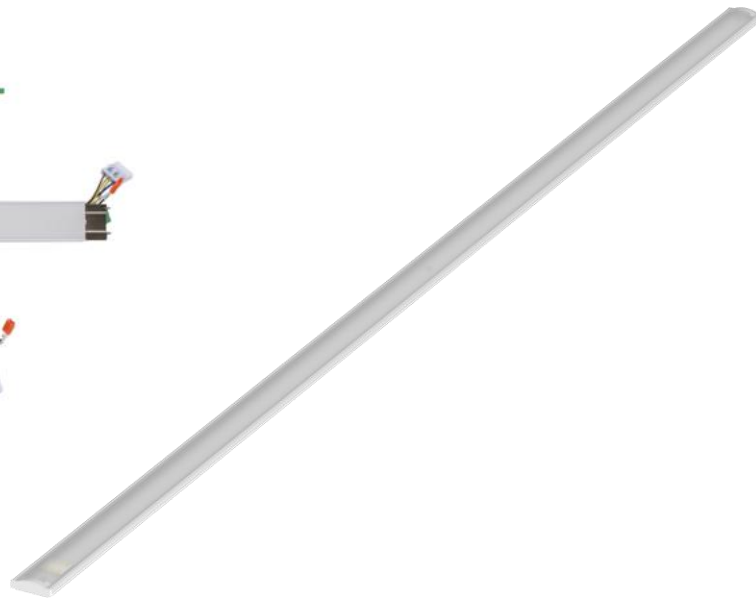

Kattokuppi 2 m liitosjohdolla



SylSmart Connected -sensoriyksikkö



Otao Linear

Mittakuvat

opaali ja mikroprisma

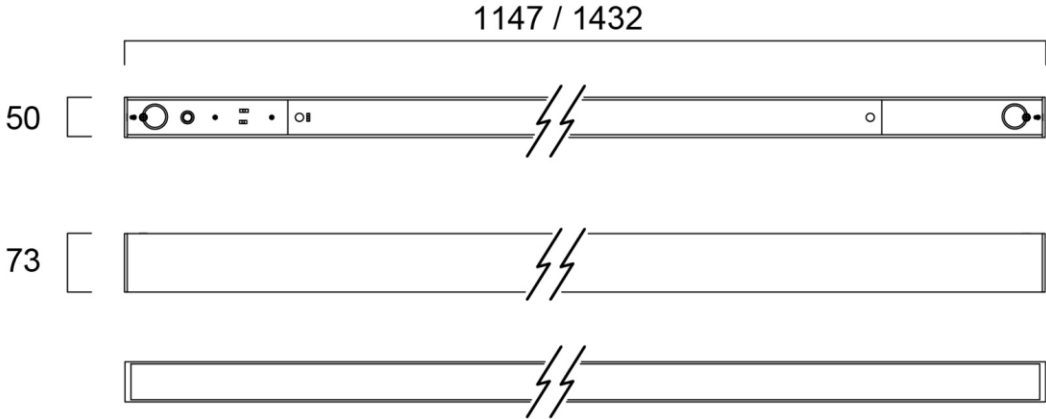

valkoinen/mattahopea/musta heijastin + linssi

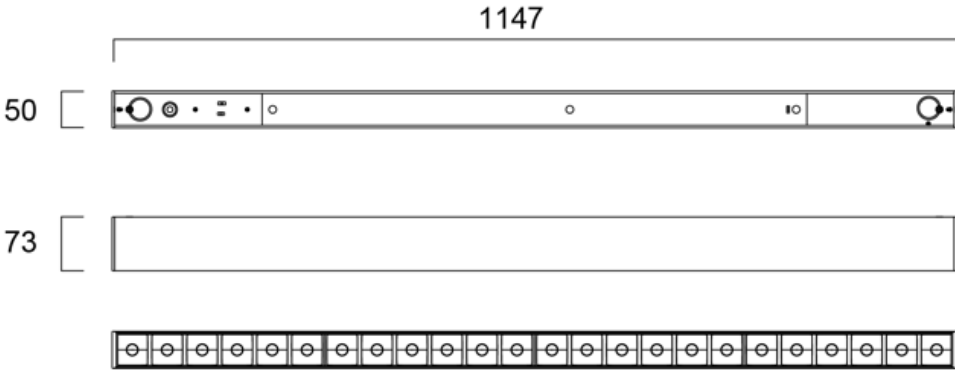

ylävalomoduuli

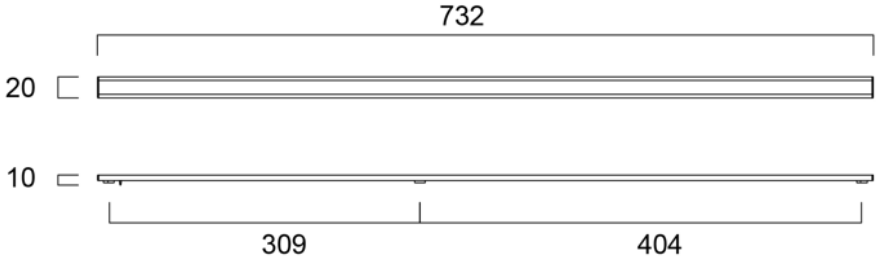

Otao Linear

Lisätarvikkeiden mittakuvat

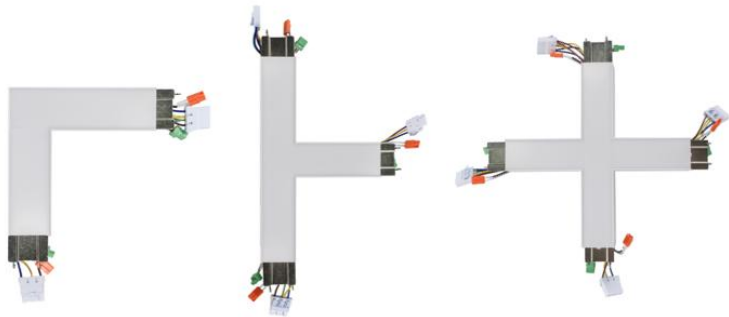
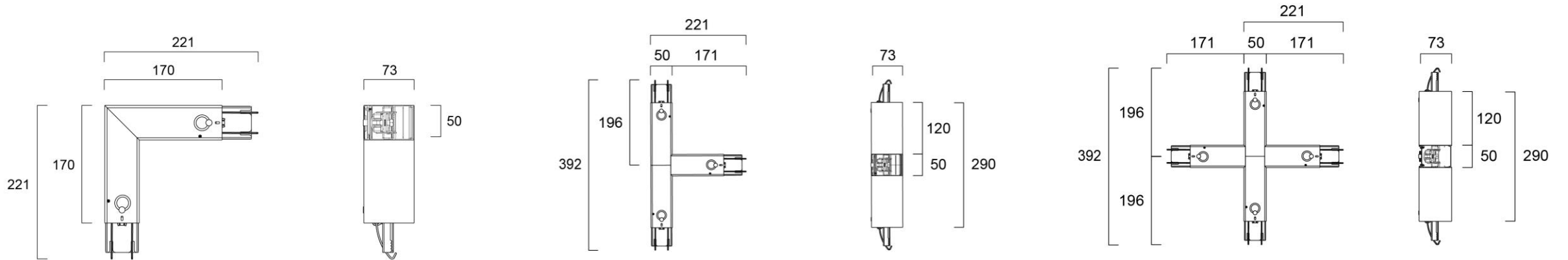

SylSmart Connected -sensoriyksikkö

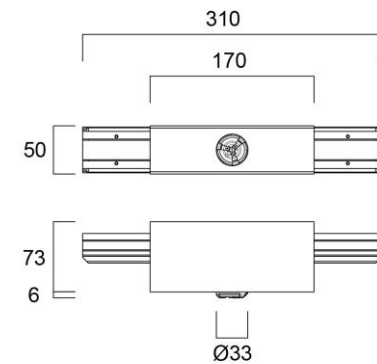

Otao Linear

Valonjako

Suora valonjako

Opaali

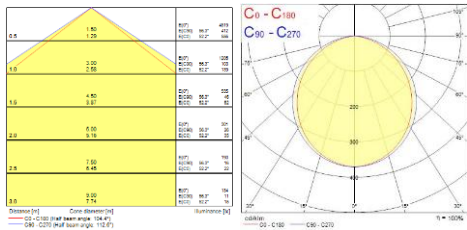

Mikroprisma

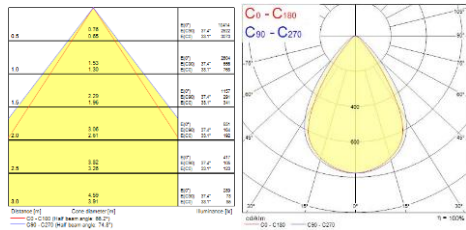

Valkoinen optiikka

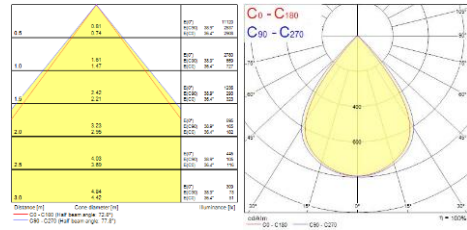

Musta optiikka

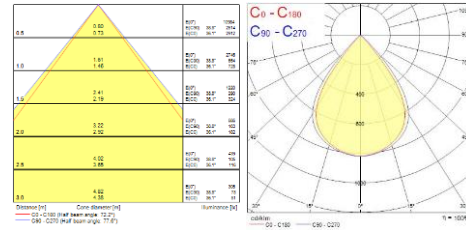

Hopea optiikka

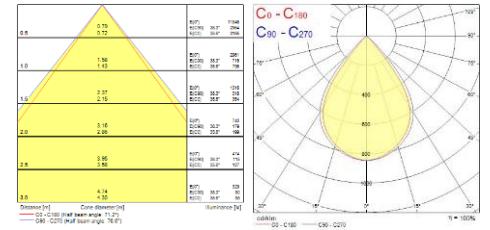

Suora/epäsuora valonjako

Opaali

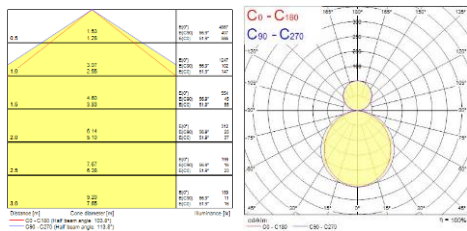

Mikroprisma

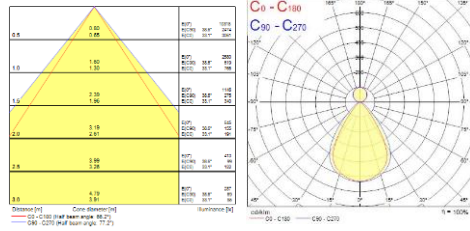

Valkoinen optiikka

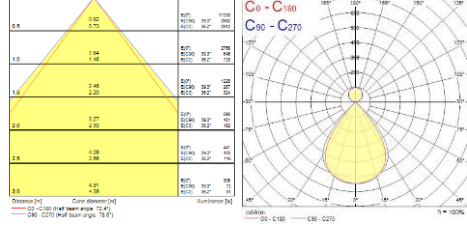

Musta optiikka

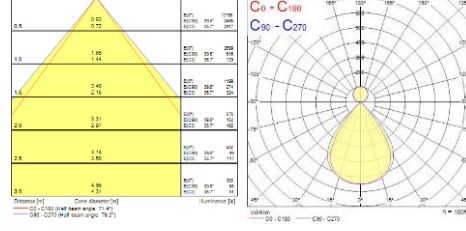

Hopea optiikka

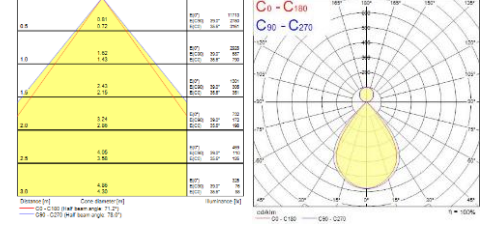

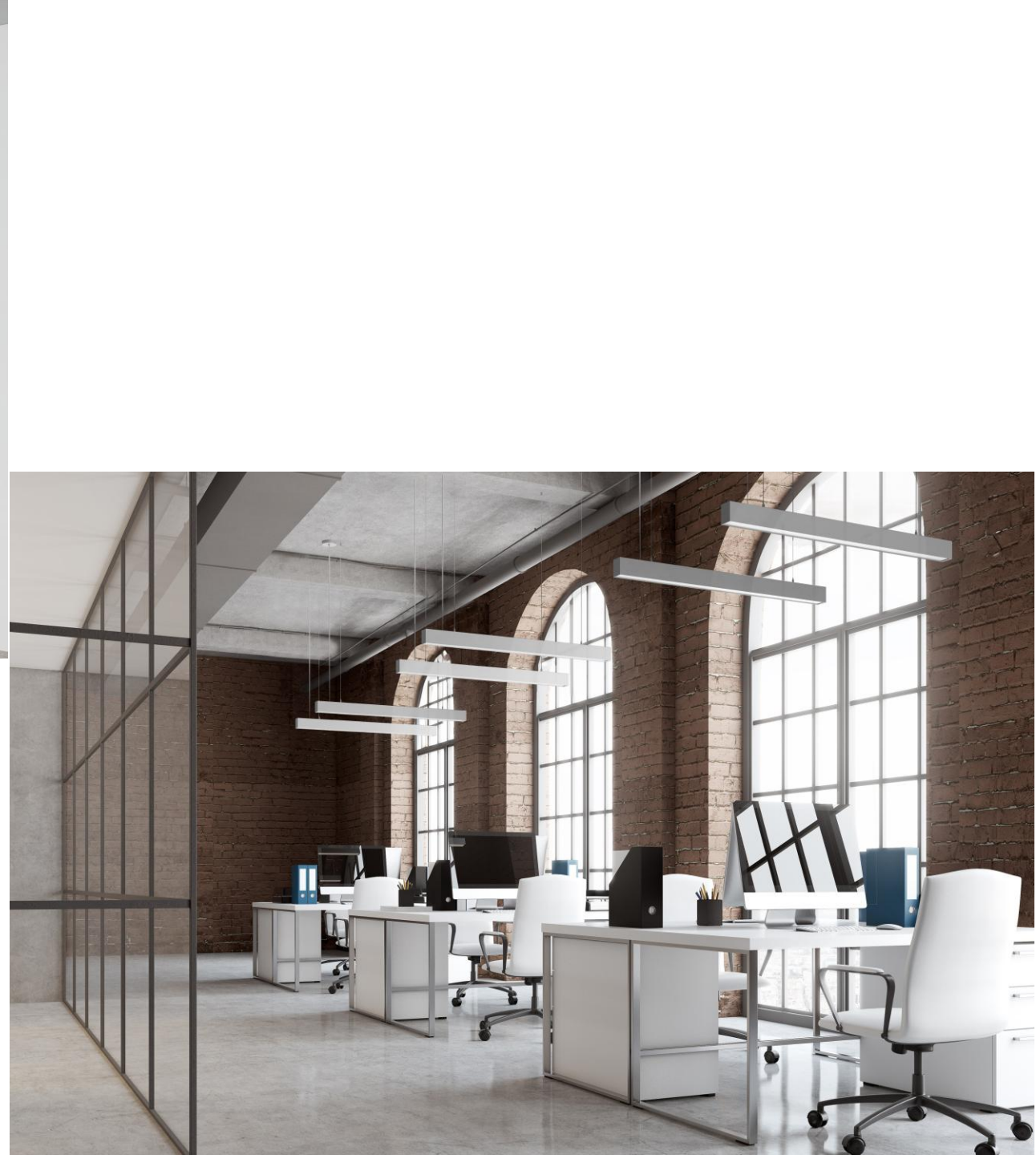

SYLVANIA

SYLVANIA



fi.info@sylvania-lighting.com



sylvania.fi

Digital | Lighting | Solutions